

IOT-3399E_V4.1

产品规格书 智能主板

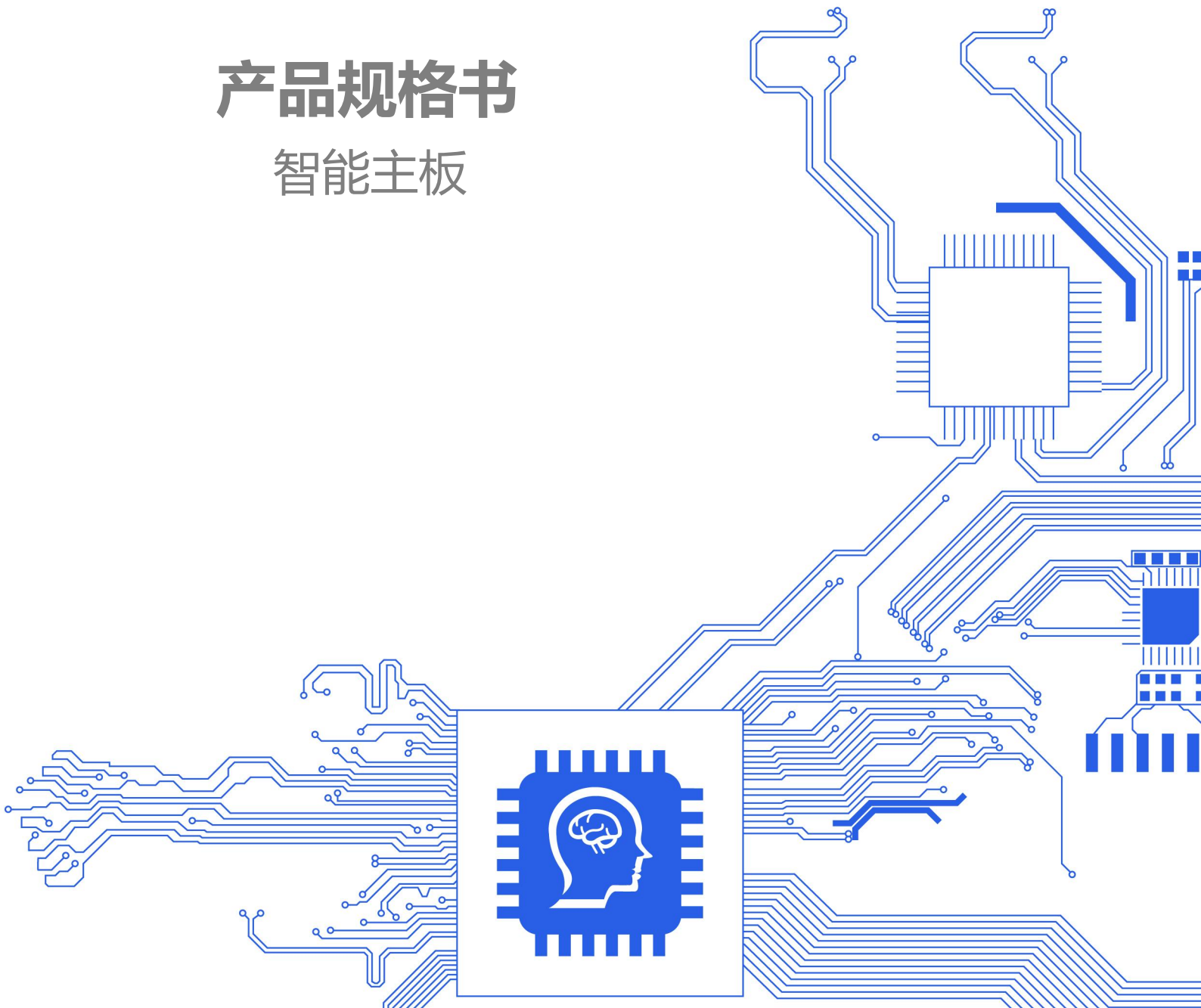

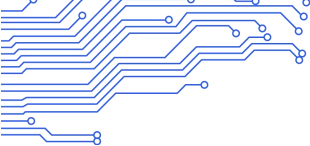

文档修改历史

版本号	修订内容	修订	审核	日期
V1.0	首次制定	2021-6-11	XXX	
V1.1	更改说明	2021-9-10	XXX	
V1.2	更改说明	2023-4-26	XXX	

声明

版权声明：本用户手册包括但不限于其所包含的所有信息都受到著作权法的保护，未经深圳市视美泰技术股份有限公司（以下简称“视美泰”）许可，不得有任何仿造、复制、摘抄、转译、发行等行为或其他利用。

免责声明：对于本用户手册中提及的第三方产品名称或内容，其所有权及知识产权都为各产品或内容所有人所有且现行知识产权相关法律及国际条约的保护。

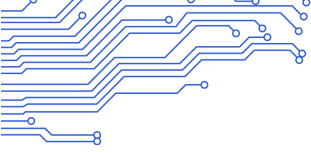

目录 /catalog

第一章 产品概述	- 4 -
1.1 适用范围	- 4 -
1.2 产品概述	- 4 -
1.3 产品特点	- 4 -
1.4 外观及接口示意图	- 5 -
第二章 基本功能列表	- 7 -
第三章 PCB 尺寸和接口布局	- 8 -
3.1 PCB 尺寸图	- 8 -
3.2 接口参数说明	- 10 -
第四章 电气性能	- 22 -
第五章 使用注意事项	- 23 -

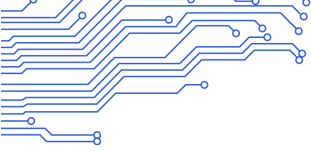

第一章 产品概述

1.1 适用范围

IoT-3399E 属于商显智能自助终端主板，普遍适用于：互动广告机、互动数字标牌、智能自助终端、智能零售终端、O2O 智能设备、工控主机、机器人设备等。

1.2 产品概述

IoT-3399E 采用瑞芯微 RK3399（双 Cortex-A72 大核+四 Cortex-A53 小核）六核 64 位超强 CPU，搭载 Android7.1 系统，主频最高达 1.8 GHz。采用 Mali-T860 四核 GPU，支持 4K、H265/H264 视频解码。多路视频输出和输入，性能更强，速度更快，接口更丰富，是您在人机交互、智能终端、工控项目上的最佳选择。

1.3 产品特点

- RK3399 超强 CPU 搭载 Android 7.1 系统，速度更快，性能更强。
- 支持 5G 和 2.4G Wi-Fi，单天线。
- 网口设计，支持 10M/100M/1000M 网口。
- 内置 PCI-E 4G 模块接口。支持移远、龙尚等多种 PCI-E 4G 模块，支持上网。
- 丰富的扩展接口。7 路 USB(1 路 USB3.0 OTG，1 路 USB3.0 Host + 1 路 USB2.0+4 路 HUB),1 路 485 接口，4 路可扩展串口（1 路 TTL，3 路 RS232），GPIO 及 ADC 接口，可以满足市场上各种外设的要求。
- 高清晰度。最大支持 3840x2160 的 4K 解码，支持 LVDS/eDP 接口的 LCD 显示屏、裁剪屏，支持 HDMI OUT，支持双屏异显。
- 支持 Android 系统定制，提供系统调用接口 API 参考代码，完美支持客户上层应用 APP 开发。

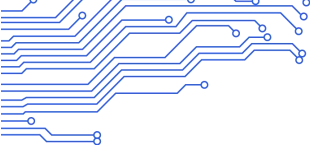

- 完美支持红外、光学、电容、触摸膜等多种主流触摸屏，支持免驱触摸屏的 HID 配置，无需调试。

1.4 外观及接口示意图

正面/背面:

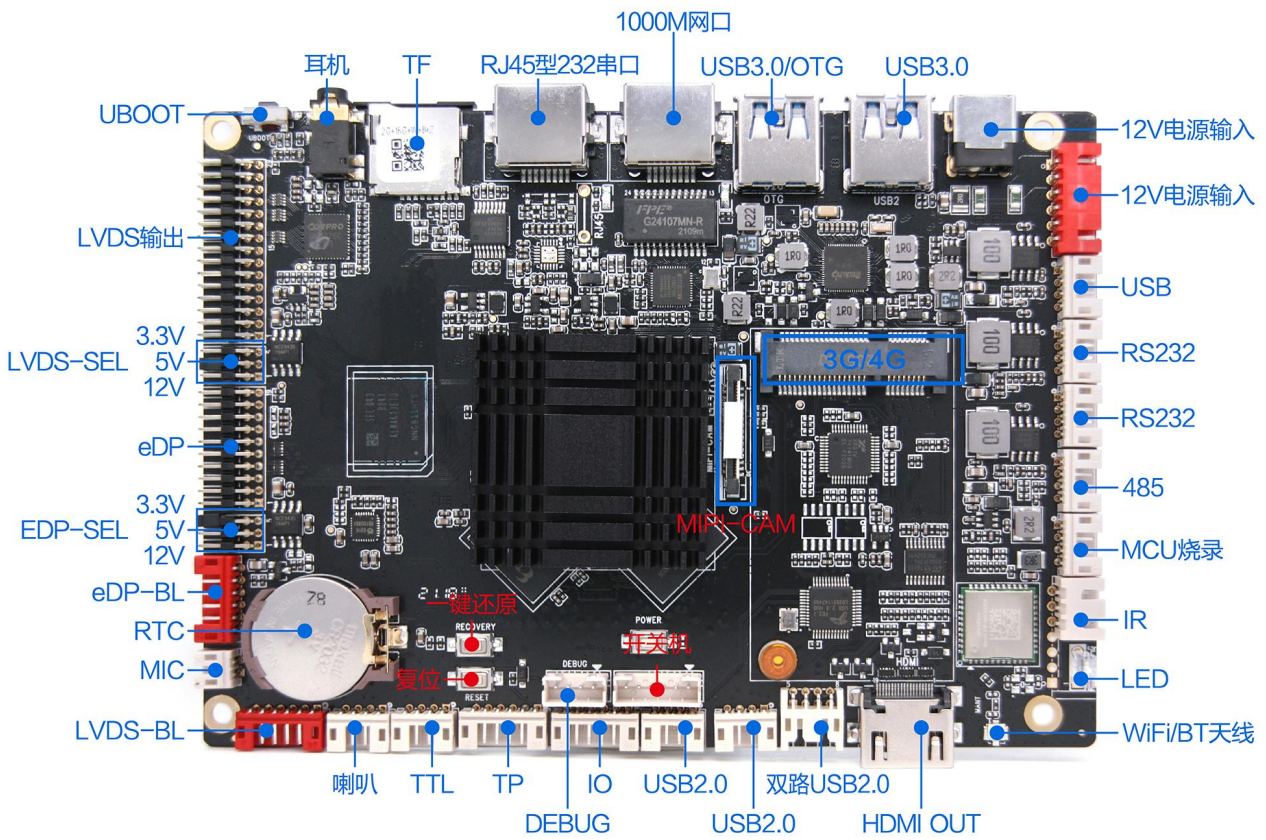

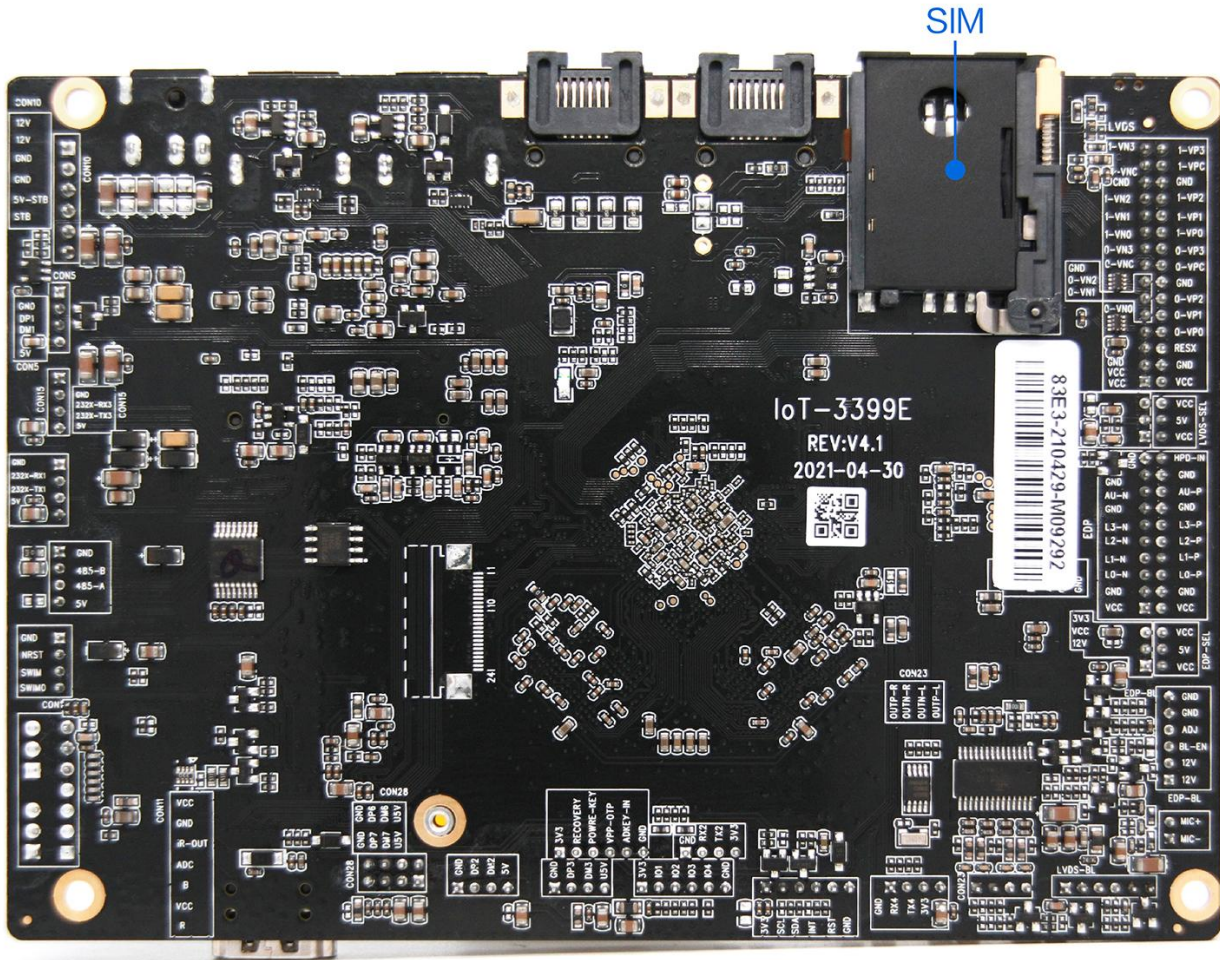

照片声明：以上照片系选取我司某一批次生产的板卡进行拍摄，由于产品在不断维护，可能实际出货的板卡与照片不尽一致。

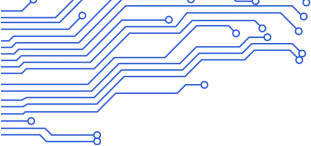

第二章 基本功能列表

主要功能参数	
板卡尺寸	146mm*104mm, 板厚 1.6mm
CPU	RK3399, 六核, 主频最高达 1.8GHz
GPU	四核 Mali-T860 GPU 高性能 GPU
操作系统	Android 7.1
内存 / 存储	标配 2GB (4GB 可选) / 标配 16GB (8GB/32GB/64GB 可选)
内置 ROM	2KB EEPROM (默认不带, 可选贴)
HDMI 输出	1 个, HDMI 2.0a 支持 4K 60Hz 显示, 支持 HDCP 1.4/2.2
LVDS 输出	1 个单/双路, 可直接驱动 1920x1080 液晶屏
eDP 输出	最大驱动 3840x2160 分辨率的 eDP 接口液晶屏
Mipi Camera	30pin FPC 接口, 最大支持 1300w Camera
视频格式支持	支持 wmv、avi、flv、rm、rmvb、mpeg、ts、mp4 等
图片格式支持	支持 BMP、JPEG、PNG、GIF
音频输入/输出	喇叭输出 (支持左右声道输出, 内置双 4R/20W, 8R/10W 功放)、MIC IN
耳机	支持一路耳机接口
USB 接口	1 路 USB3.0 OTG, 1 路 USB3.0 Host +1 路 USB2.0+4 路 HUB USB2.0
串口/扩展接口	3 路 RS232, 1 路 485, 1 路 TTL, 1 路 DEBUG、1 路 IIC, 4 路 GPIO 接口, 1 路 ADC, 1 路 IR
WIFI、BT	内置 Wi-Fi, BT4.0 (可选) 支持双频 Wi-Fi, 单天线
以太网	支持 10M/100M/1000M 自适应以太网
3G/4G	内置 WCDMA, EVDO, 4G 全网通, 不支持语音通话
RTC 实时时钟	支持, 支持定时开关机
系统升级	支持本地 USB 升级

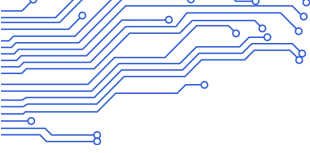

第三章 PCB 尺寸和接口布局

3.1 PCB 尺寸图

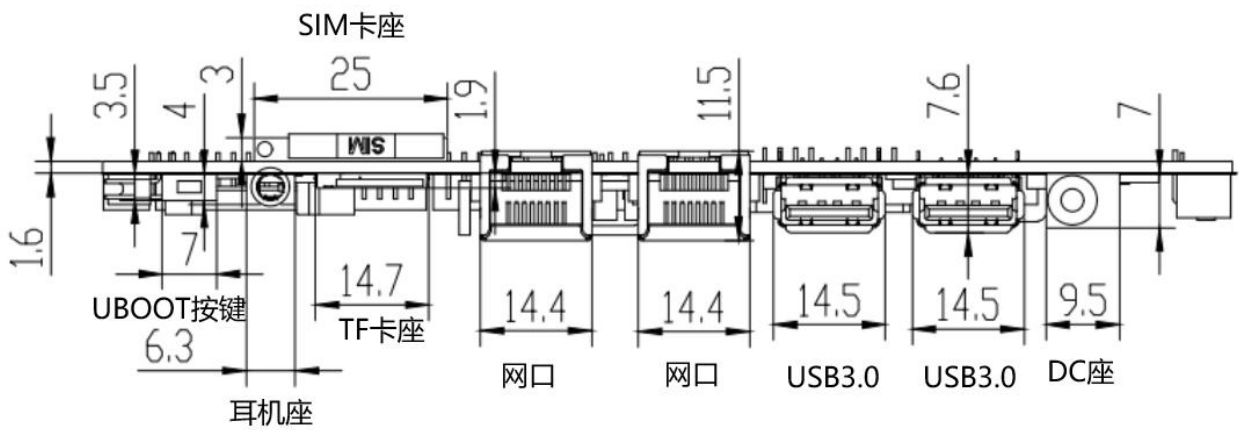
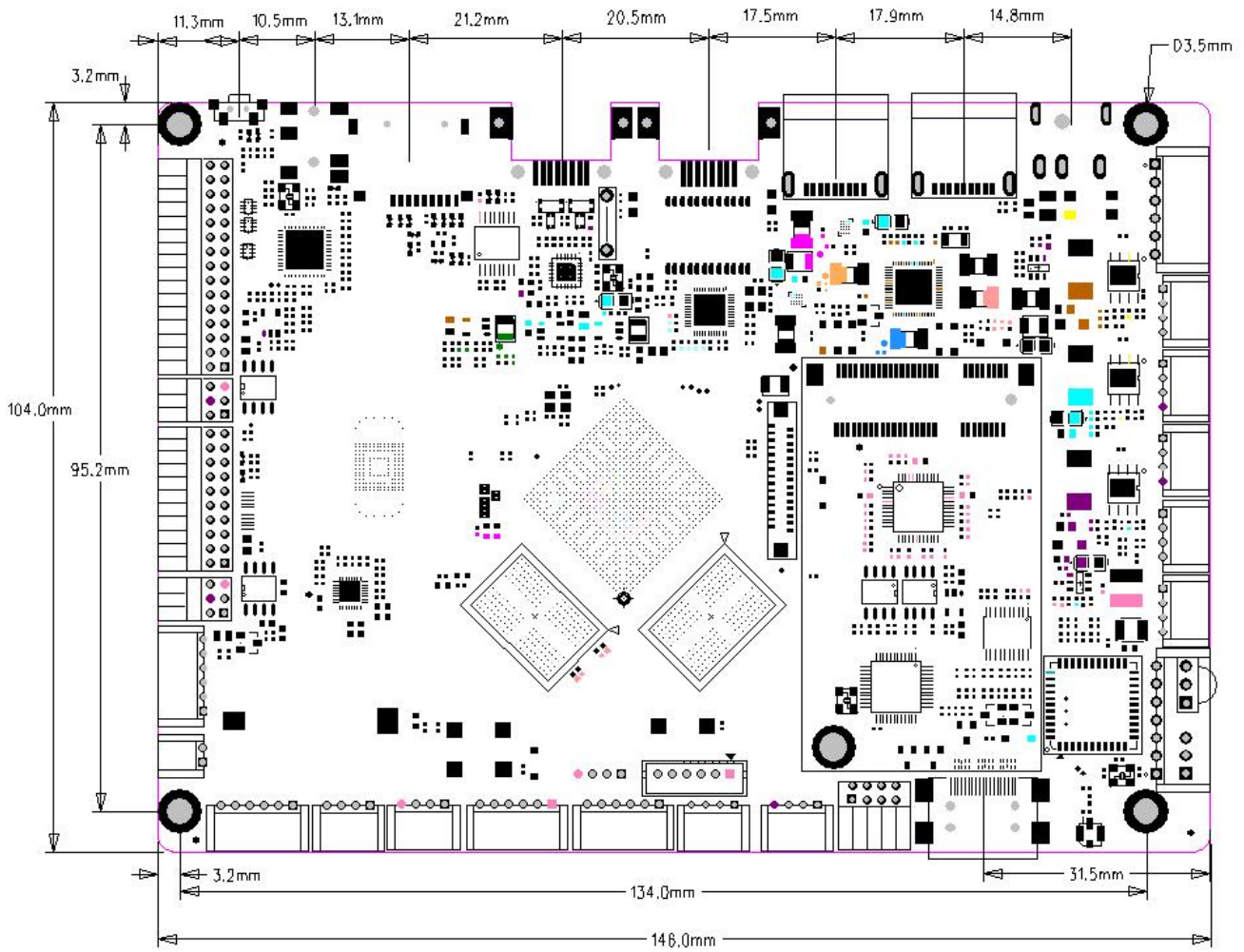

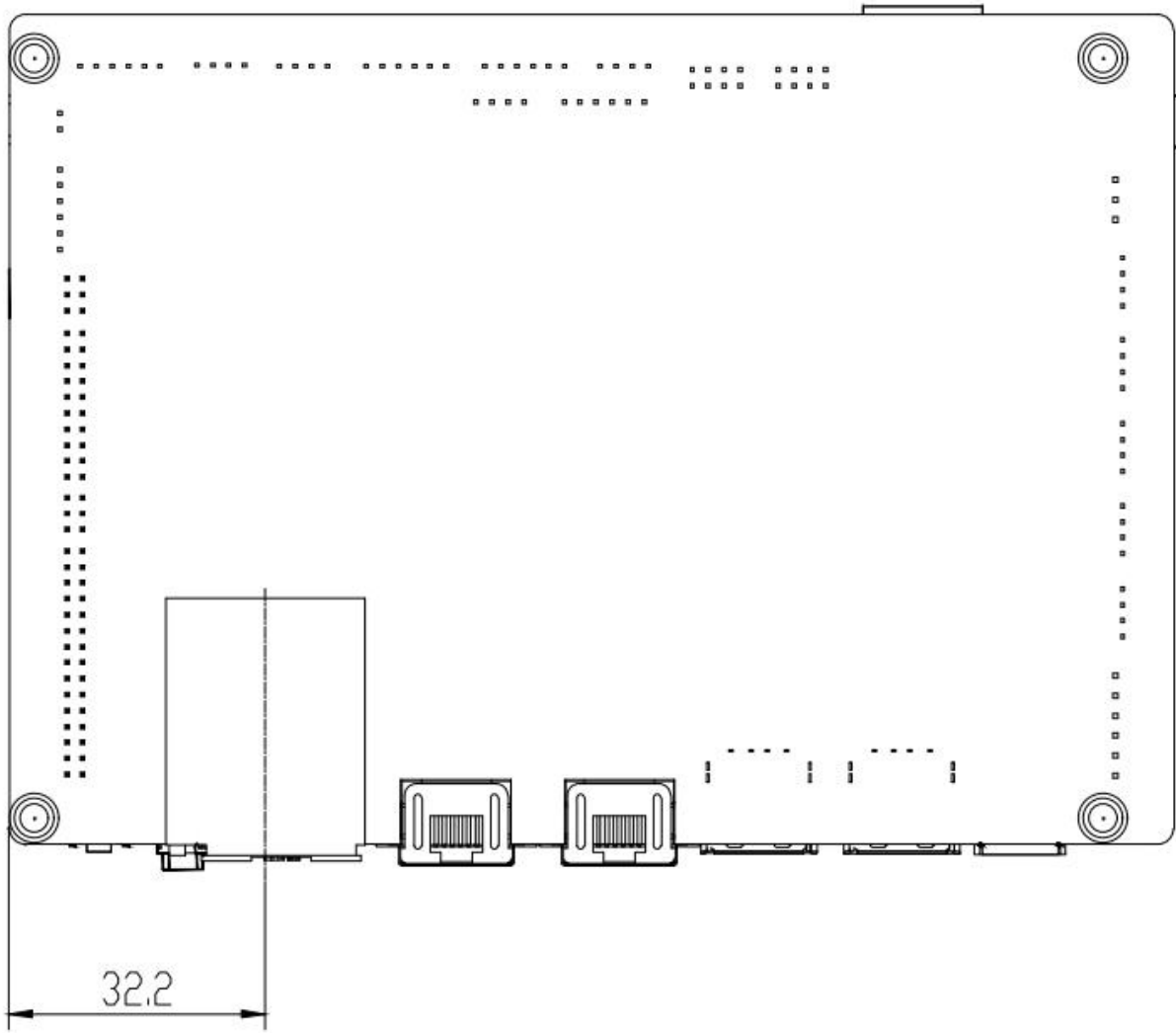
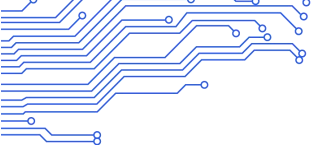

PCB: 8 层板 , 板厚1.6mm

PCBA: L * W=146mm*104mm, MAX H=12.0+/-0.3mm

螺丝孔规格: ϕ 3.5mm x 4

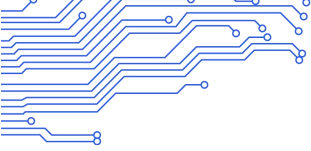

3.2 接口参数说明

图片标注说明：插座接口图片上圆圈处“○”表示第一脚。

电源输入接口 (DC 座子+6pin 2.54 座子)

采用 12V 的直流电源供电，只允许从 DC 座和电源插座给板子系统供电，电源适配器的插头 DC IN 规格为 D6.0, d2.0。在未接外设和空负载情况下，12V 直流电源需支持最小 600mA 电流。

考虑 APK 运行及接外设的情况下，建议至少选用 3A 电源。

该接口的电气定义如下：

序号	定义	属性	描述	
1	VCC	输入	12V 输入	
2	VCC	输入	12V 输入	
3	GND	地线	地线	
4	GND	地线	地线	
5	5V-STB	输入	5V 输入	
6	STB	输出	主电源使能脚	

RS232 串口插座接口*2 (4pin/2.0mm)

板卡引出了 2 组普通 RS232 串口，可支持市面上通用的 RS232 串口设备。

注意事项：

1. 串口电压是否匹配。不能直接接入 TTL, 485 串口设备。
2. TX, RX 接法是否正确。

单排 4pin2.0 RS232 串口 3, 对应串口节点 ttyXRUSB2

序号	定义	属性	描述	
1	GND	地线	地线	
2	232-RX	输入	232-RX3	
3	232-TX	输出	232-TX3	
4	VCC	电源	5V 输出	

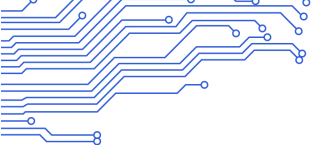

单排 4pin2.0 RS232 串口 1, 对应串口节点 ttyXRUSB0

序号	定义	属性	描述	
1	GND	地线	地线	
2	232-RX	输入	232-RX1	
3	232-TX	输出	232-TX1	
4	VCC	电源	5V 输出	

485 接口*1 (4pin/2.0mm)

板卡也支持 1 组 485 通讯接口, 可支持市面上通用的 485 接口设备, 接口的电平为 3.3V。如果对接的接口的电平高于 3.3V 时, 要有隔离电路或者电平转换电路, 否则会烧坏主控和设备。

1. 485 接口电压是否匹配。
2. 485A, 485B 线序接法是否正确。

单排 4pin2.0 485 串口, 对应串口节点 ttyXRUSB1

序号	定义	属性	描述	
1	GND	地线	地线	
2	485-B	输入/出	RX	
3	485-A	输入/出	TX	
4	VCC	电源	5V 输出	

遥控接收接口 (3pin/2.54mm)

请注意, 勿反接。

序号	定义	属性	描述	
1	IR	输入	遥控信号输入	
2	GND	地线	地线	
3	3V3	电源	3.3V 输出	

状态指示灯

指示灯颜色说明: 上电红色, 开机后蓝色。

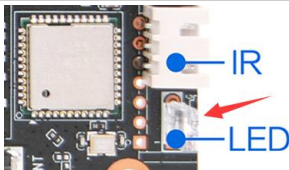
1	LED_R	红灯	待机指示灯	
2	VCC	电源	3.3V 输出	
3	LED_B	蓝灯	工作指示灯	

LED/IR 接口 (7pin/2.54mm)

位置与遥控接收座和指示灯共用 (可选择焊接 2.54mm 间距的 7pin 座, 默认不贴)。

1	LED_R	输出	待机指示灯	
2	VCC	电源	3.3V 输出	
3	LED_B	输出	工作指示灯	
4	ADC	ADC 输入	ADC 按键输入	
5	IR	输入	遥控信号输入	
6	GND	地线	地线	
7	3.3V	电源	3.3V 输出	

USB 接口

板卡具有 7 个 USB 接口, 其中 2 个标准 USB3.0 接口, 双排 4Pin 2.0mm 间距插座形式的有 1 个, 单排 4Pin 2.0mm 间距插座形式的有 3 个, 可用于外设扩展, 默认为 HOST, 供电电流不大于 1A。

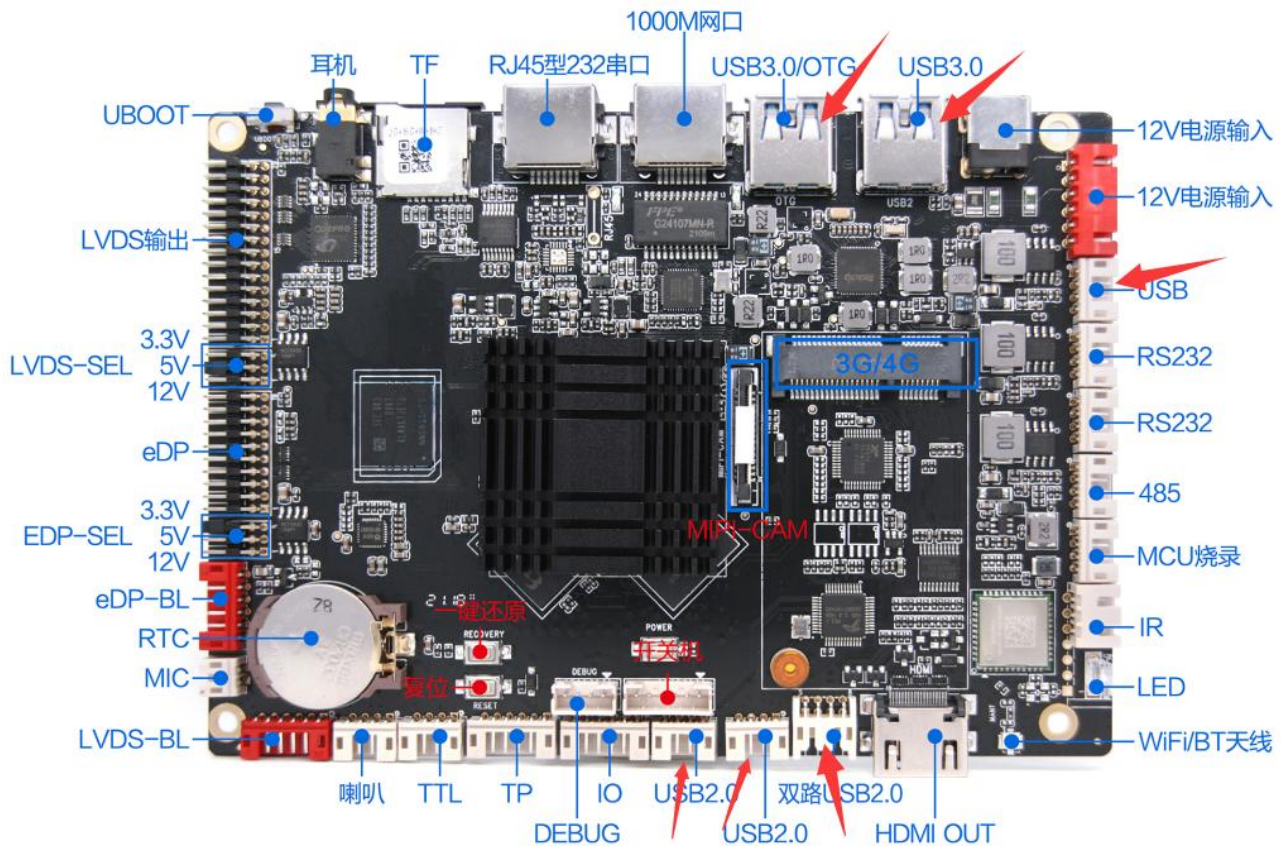

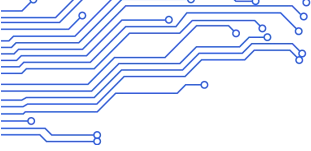

双排 4Pin 2.0mm 间距插座*1, 电气定义如下:

usb 电源输出不限流, 不可控。

序号	定义	属性	描述
1	VCC	电源	5V 输出
2	DM	输入/出	DM7
3	DP	输入/出	DP7
4	GND	地线	地线
5	VCC	电源	5V 输出
6	DM	输入/出	DM6
7	DP	输入/出	DP6
8	GND	地线	地线



单排 USB 4Pin 2.0mm 间距插座*3, 电气定义如下:

1、usb 电源输出不限流, 不可控。

序号	定义	属性	描述
1	GND	地线	地线
2	DP	输入/出	DP2
3	DM	输入/出	DM2
4	VCC	电源	5V 输出



2、usb 电源输出不限流, 不可控。

序号	定义	属性	描述
1	GND	地线	地线
2	DP	输入/出	DP3
3	DM	输入/出	DM3
4	VCC	电源	5V 输出



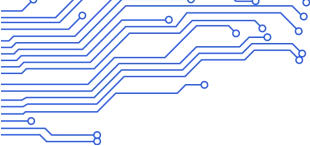

3、USB1 HOST 电源输出最大 1A，可控。

序号	定义	属性	描述
1	GND	地线	地线
2	DP	输入/出	DP1
3	DM	输入/出	DM1
4	VCC	电源	5V 输出，电流最大 1A



备注：USB 总共电流不得超过 3A.

IO/KEY 接口 (6pin/2.0mm)

IO 用于给外设提供控制信号的输入/输出，电平为 3.3V。

该插座中还引出了开关机按键和升级按键的接口。

序号	定义	属性	描述
1	VCC	电源	3.3V 输出
2	I/O	输出/输入	GPIO-1 (下拉 2.2K)
3	I/O	输出/输入	GPIO-2 (下拉 2.2K)
4	I/O	输出/输入	GPIO-3
5	I/O	输出/输入	GPIO-4
6	GND	地线	电源地

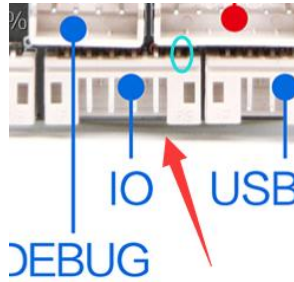

TP 接口 (6pin/2.0mm)

序号	定义	属性	描述
1	VCC	电源	3.3V 输出
2	SCL	输入/出	I2C 时钟
3	SDA	输入/出	I2C 数据
4	INT	输入/出	中断
5	RST	输入/出	复位
6	GND	地线	地线



TTL 串口插座接口 (4pin/2.0mm) *1

板卡引出了 1 路单排 4pin2.0 TTL 串口，可支持市面上通用的串口设备，串口的电平为 0V 到 3.3V。如果对

接的串口的电平高于 3.3V 时，要有隔离电路或者电平转换电路，否则会烧坏主控和设备。

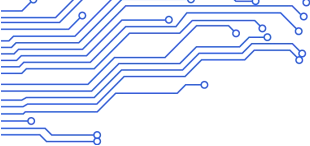

注意事项:

- 1、TTL 串口电压是否匹配。不能直接接入 RS232, 485 设备。
- 2、TX, RX 接法是否正确。

单排 4pin2.0 TTL 串口 4, 对应串口节点 ttys4

序号	定义	属性	描述	
1	GND	地线	地线	
2	UART-RX	输入	RX4	
3	UART-TX	输出	TX4	
4	VCC	电源	3.3V 输出	

喇叭接口 (4pin/2.0mm)

序号	定义	属性	描述	
1	OUTP-R	输出	音频输出右+	
2	OUTN-R	输出	音频输出右-	
3	OUTN-L	输出	音频输出左-	
4	OUTP-L	输出	音频输出左+	

开关机/复位按键接口 (4pin/2.0mm)

序号	定义	属性	描述	
1	VCC	电源	3V3 电源 (接复位按键)	
2	RECOVERY	输入	一键还原按键	
3	POWER_KEY	输入	开关机信号 (接开关机按键)	
4	VPP_OTP	输入	复位信号 (接复位按键)	
5	ADKEY_IN	输入	ADC	
6	GND	地线	地线	

RTC 电池接口

用于断电时给系统时钟供电。

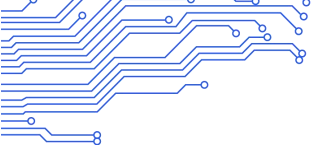

序号	定义	属性	描述
1	RTC	输入	3V 输入
2	GND	地线	地线



MIC 接口 (2pin/2.0mm)

请注意 MIC 正负极的接法，勿反接。

序号	定义	属性	描述
1	MIC-	输入	MIC-
2	MIC+	输入	MIC+

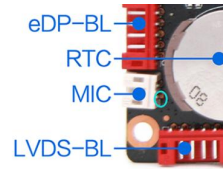

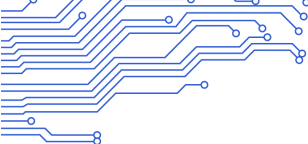

LVDS 背光控制接口 (6pin/2.0mm)

用于 LVDS 屏的背光控制，12V 供电电流不大于 1.5A，当使用 19 寸以上大屏或者屏背光的功率在 20W 以上的话时，背光供电请从其他电源板上取电，以免造成系统不稳定。**背光插座中的 12V 电源只能作为背光电源输出，严禁作为电源输入供给主板。**

序号	定义	属性	描述
1	12V	电源	12V 输出
2	12V	电源	12V 输出
3	BL-EN	输出	背光使能控制
4	ADJ	输出	背光亮度 ADJ 控制
5	GND	地线	地线
6	GND	地线	地线



LVDS 屏接口 (15pin*2/2.0mm)

通用的 LVDS 接口定义，支持单/双、6/8 位 1080P LVDS 屏。屏电压可以通过跳线帽进行选择，可选择支持 3.3V/5V/12V 屏电源供电。

为了避免烧板子和屏，请注意以下事项：

- 1、请确认屏规格书屏供电电压是否正确，板子相应电源是否可以满足屏工作最大电流。
- 2、请使用万用表确认跳线帽选择的电源是否正确。

下图中用跳线帽来进行屏电源的选择，从左至右，依次为：3.3V/5V/12V。

LVDS 输出的 15*2 插针的电气定义如下：

序号	定义	属性	描述
1	PVCC	电源输出	液晶电源输出，+3.3v/+5V/ +12V 可选
2			
3			
4	GND	地线	地线
5			
6			
7	0-VN0	输出	Pixel0 Negative Data (Odd)
8	0-VP0	输出	Pixel0 Positive Data (Odd)
9	0-VN1	输出	Pixel1 Negative Data (Odd)
10	0-VP1	输出	Pixel1 Positive Data (Odd)
11	0-VN2	输出	Pixel2 Negative Data (Odd)
12	0-VP2	输出	Pixel2 Positive Data (Odd)
13	GND	地线	地线
14	GND	地线	地线

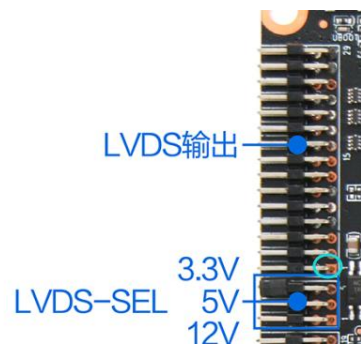

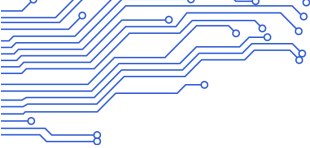

15	0-VNC	输出	Negative Sampling Clock (Odd)
16	0-VPC	输出	Positive Sampling Clock (Odd)
17	0-VN3	输出	Pixel3 Negative Data (Odd)
18	0-VP3	输出	Pixel3 Positive Data (Odd)
19	1-VN0	输出	Pixel0 Negative Data (Even)
20	1-VP0	输出	Pixel0 Positive Data (Even)
21	1-VN1	输出	Pixel1 Negative Data (Even)
22	1-VP1	输出	Pixel1 Positive Data (Even)
23	1-VN2	输出	Pixel2 Negative Data (Even)
24	1-VP2	输出	Pixel2 Positive Data (Even)
25	GND	地线	地线
26	GND	地线	地线
27	1-VNC	输出	Negative Sampling Clock (Even)
28	1-VPC	输出	Positive Sampling Clock (Even)
29	1-VN3	输出	Pixel3 Negative Data (Even)
30	1-VP3	输出	Pixel3 Positive Data (Even)

EDP 接口

通用的 eDP 接口定义,支持 4Kx2K 分辨率屏。屏电压可以通过跳线帽进行选择,可选择支持 3.3V/5V/12V 屏电源供电。

为了避免烧板子和屏, 请注意以下事项:

1. 请确认屏规格书屏供电电压是否正确, 板子相应电源是否可以满足屏工作最大电流。
2. 请使用万用表确认跳线帽选择的电源是否正确。

eDP 屏接口的电气定义如下: (10pin*2/2.0mm)

序号	定义	属性	描述
1	VCC	电源	3V 、5V、12V 可选
2	VCC	电源	3V 、5V、12V 可选
3	GND	地线	地线
4	GND	地线	地线
5	TX0N	输入/出	eDP 数据通道 0 负
6	TX0P	输入/出	eDP 数据通道 0 正
7	TX1N	输入/出	eDP 数据通道 1 负
8	TX1P	输入/出	eDP 数据通道 1 正
9	TX2N	输入/出	eDP 数据通道 2 负
10	TX2P	输入/出	eDP 数据通道 2 正
11	TX3N	输入/出	eDP 数据通道 3 负

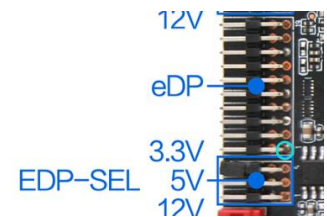

12	TX3P	输入/出	eDP 数据通道 3 正
13	GND	地线	地线
14	GND	地线	地线
15	AUXN	输入/出	eDP 时钟通道负
16	AUXP	输入/出	eDP 时钟通道正
17	GND	地线	地线
18	GND	地线	地线
19	GND	地线	地线
20	HPD	输入	HPD 信号为屏输出的信号

eDP 背光控制接口 (6pin/2.0mm)

用于 eDP 屏的背光控制，12V 供电电流不大于 1.5A，屏背光的功率在 20W 以上的话时，背光供电请从其他电源板上取电，以免造成系统不稳定。背光使能电压为 5V，如是其他电压，请加 IO 电平转换电路。**此 12V 电源只能作为背光电源输出，千万不能作为电源输入供给系统。**

序号	定义	属性	描述
1	VCC	电源	12V 输出
2	VCC	电源	12V 输出
3	BL-EN	输出	背光使能控制
4	BL-ADJ	输出	背光亮度控制
5	GND	地线	地线
6	GND	地线	地线

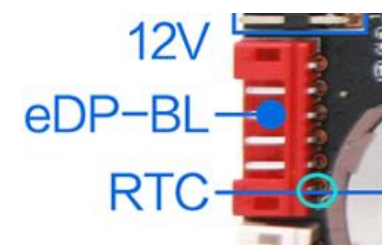

RJ45 型 232 串口

此 RJ45 接口默认是作为 RS232 接口，对应串口节点 ttyXRUSB3 接口定义如下：

序号	定义	属性	描述
1	VCC	电源	5V 输出
2	NC	空脚	NC
3	232-TXn	输出	232-TX
4	NC	空脚	NC
5	GND	地线	地线
6	232-RXn	输入	232-RX
7	NC	空脚	NC
8	NC	空脚	NC



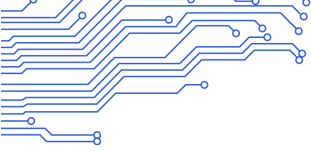

MIPI Camera 接口 (正面, 立式, 30pin/0.5mm)

板卡最高支持 1300w 像素的 mipi 摄像头, 安装于 JP26 插座, 插座的电气定义如下:

序号	定义	属性	描述
1	NC	/	/
2	VDD	电源	2.8V 输出
3	DVDD	电源	1.2V 输出
4	DOVDD	电源	1.8V 输出
5	NC	/	/
6	GND	地线	地线
7	VDD	电源	2.8V 输出
8	GND	地线	地线
9	I2C3_SDA	输入/出	SDA 信号
10	I2C3_SCL	输出	SCL 信号
11	RST	输出	复位信号
12	PWDN	输出	掉电控制
13	GND	地线	地线
14	MCLK	输出	主时钟
15	GND	地线	地线
16	D3P	输入/出	mipi 数据通道 3 正
17	D3N	输入/出	mipi 数据通道 3 负
18	GND	地线	地线
19	D2P	输入/出	mipi 数据通道 2 正
20	D2N	输入/出	mipi 数据通道 2 负
21	GND	地线	地线
22	D1P	输入/出	mipi 数据通道 1 正
23	D1N	输入/出	mipi 数据通道 1 负
24	GND	地线	地线
25	CLKP	输入/出	mipi 时钟通道正
26	CLKN	输入/出	mipi 时钟通道负
27	GND	地线	地线
28	D0P	输入/出	mipi 数据通道 0 正
29	D0N	输入/出	mipi 数据通道 0 负
30	GND	地线	地线

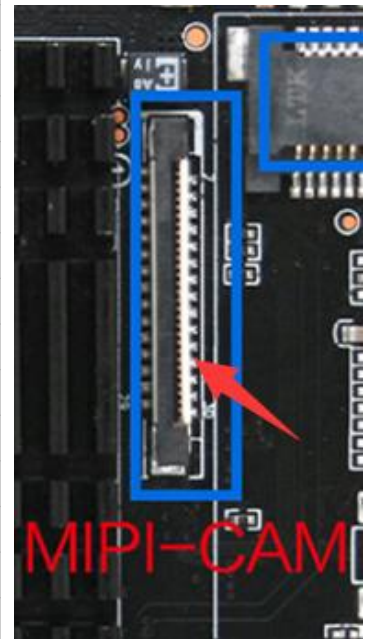

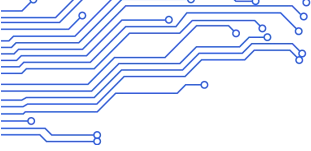

UBOOT 按键说明

- (1) UBOOT 键用于烧录程序;
- (2) 一键还原按键用于一键回复出厂设置;
- (3) 复位按键用于重启系统;
- (4) 开关机按键用于系统开机/关机。

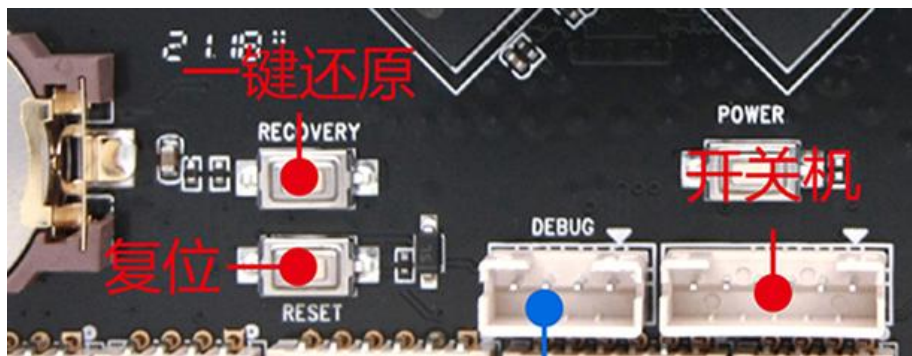

其它一些标准接口以及功能

存储接口	USB	HOST 接口,支持数据存储,数据导入,USB 鼠标键盘,摄像头,触摸屏等。 供电能力: 1、OTG 接口最大 1.5A; 2、HOST 接口最大 1A
	TF 卡	数据存储, 最大支持 64G
以太网接口	RJ45 接口	支持一路 10M/100M/1000M 有线网络
HDMI 接口	标准接口	支持 HDMI 数据输出, HDMI 2.0a, 支持 4K 60Hz 显示, 支持 HDCP 1.4/2.2
耳机接口	标准接口	3.5mm 标准接口
DC 电源接口	标准接口	DC044B, 外Φ6.0mm, PINΦ2.0mm
4G 接口	PCIE 接口	外接 4G 模块, 供电 3.8V, 电流最大 2A

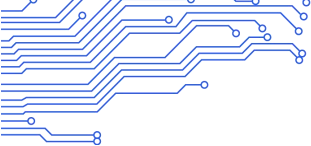

第四章 电气性能

项目		最小	典型	最大
电源参数	电压	10.8V	12V	13.8V
	纹波	--	--	50mV
	电流	3A		
电源电流(HDMI 输出, 未接其它外设)	工作电流	--	200mA	600mA
	待机电流	--	17mA	20mA
	USB 供电电流	--	--	
电源电流(LVDS)	3.3V 工作电流		400 mA	1A
	5V 工作电流		550 mA	2A
	12V 工作电流		580 mA	2A
	USB 供电电流	--	--	1A
电源电流(eDP)	3.3V 工作电流	--	--	500 mA
	5V 工作电流	--	400mA	500 mA
	12V 工作电流	--	--	--
	USB 供电电流	--	--	--
总输出	电流	3.3V		800mA
环境	相对湿度	20%	--	80%
	工作温度	0℃	--	60℃
	存储温度	-20℃		70℃

备注一：接 LVDS 屏时，需注意选择正确的背光工作电压 3.3V, 5V, 12V，请用户不能将其应用于超出相应的最大电流的外设。

备注二：接 LVDS/MIPI 屏时，板卡整体的工作电流和待机电流视所接的屏而定，上表未一一列出。

备注三：PCI-E 座子 4G 供电电压为 3.8V。

第五章 使用注意事项

在组装使用过程中，请注意下面（且不限于）问题点。



01

请确保不要将板卡带电进行安装和装配外设操作，安装时务必佩戴静电手环等防静电工具；



02

通过线材连接外设时，请确保各外设的针脚定义和主板插座对应，避免因线序错误导致短路；



03

用螺丝固定主板时，注意使板卡均匀受力，避免板卡因变形导致PCB开路；



04

在安装可选择屏电压的接口时（比如LVDS、eDP等），请注意所选择的电压与屏的规格一致；



05

在外设（USB, UART, IO .etc）安装时，注意外设IO电平和电流输出能力问题；



06

串口安装时，着重注意电平类型匹配及TX, RX, 485-A, 485-B的对应连接；



07

输入电源的选择需根据总外设来评估输入的电源电压，总电流等是否能满足要求；



08

设计整机产品时，需考虑板卡的限高和散热问题。